

Túria

Para aceras o carriles bici urbanos

Ref. VH00DB005

Valla fácil de montar ya que se puede hacer en tramos separados.

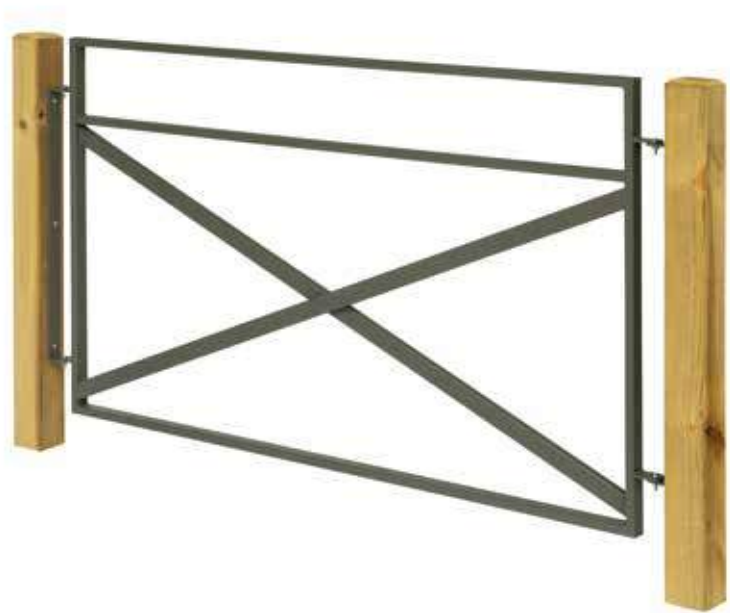

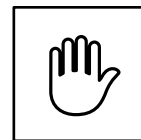

Material

Tubo rectangular de hierro + madera.

Acabado

Hierro cincado y pintado al fuego con pintura epoxi.

Entrega

Módulos montados.

Información técnica

Medidas en cm

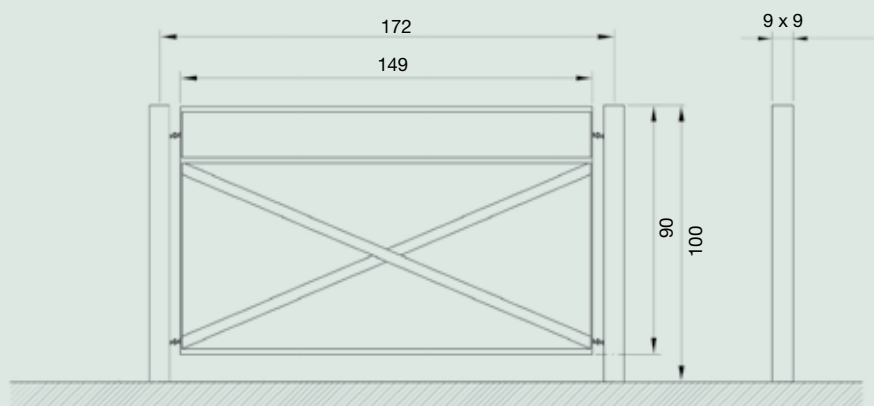

Instalación

En terreno blando

Hacer un agujero.
Hormigonar pilar.
Agujero 20 x 20.

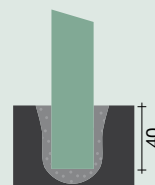

En terreno duro

Agujerear con pletinas
y tacos metálicos.

No apto en terreno con desnivel.

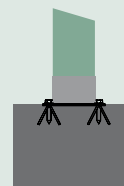

En terreno duro

Agujerear con corona.
Hormigonar pilar.
Agujero Ø 15.

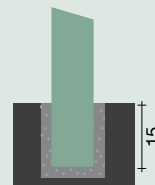

Piezas asociadas



Ref. PBC-90

Instrucciones de montaje

Terreno llano

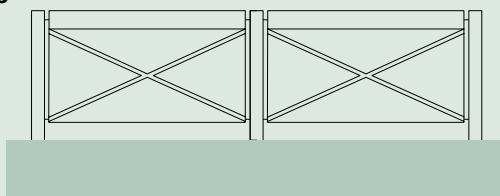

Terreno con desnivel

